

L'ITALIA

Mostra promossa da
Exhibition organised by



UTBM

23/11/2024
02/03/2025

DEI



INVENZIONI
E INNOVAZIONI
DI SUCCESSO!

PALAZZO PIACENTINI
VIA VENETO 33, ROMA

BREVETTI

ITALY, LAND OF PATENT SUCCESSFUL INVENTIONS AND INNOVATIONS

L'ITALIA DEI BREVETTI. INVENZIONI E INNOVAZIONI DI SUCCESSO.

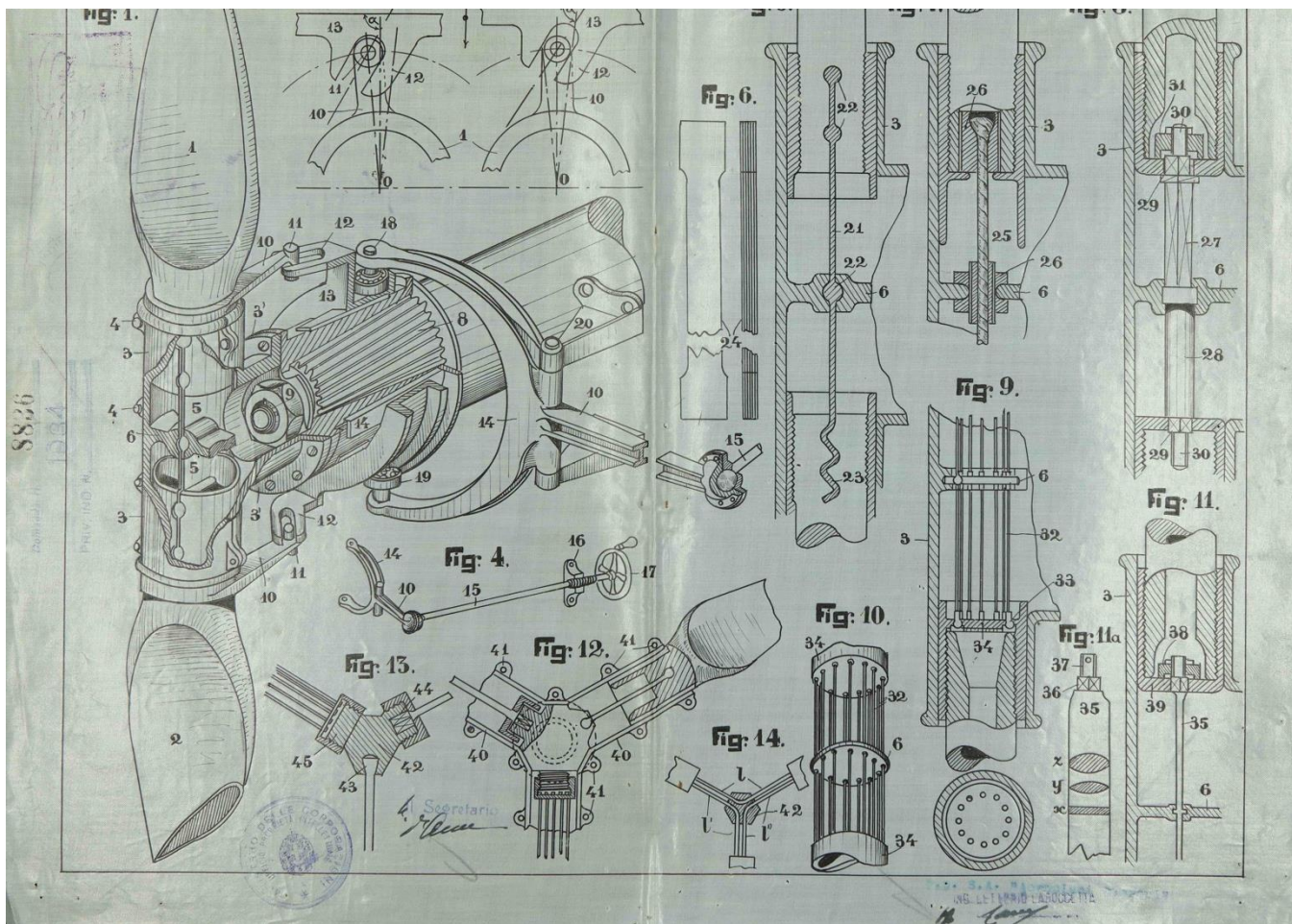

Aeroplani Caproni, Elica a passo variabile, 1935

In occasione della ricorrenza dei 140 anni della nascita dell'Ufficio Italiano Brevetti e Marchi, il Ministero delle Imprese e del Made in Italy promuove una mostra dedicata ad alcuni dei più interessanti **brevetti italiani**, innovazioni che hanno inciso significativamente sulla società italiana e nel contesto internazionale.

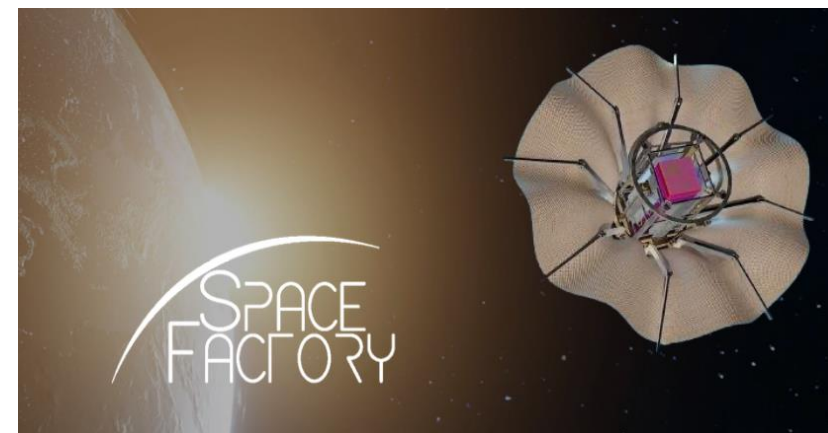

Space Factory

L'ITALIA DEI BREVETTI. INVENZIONI E INNOVAZIONI DI SUCCESSO.

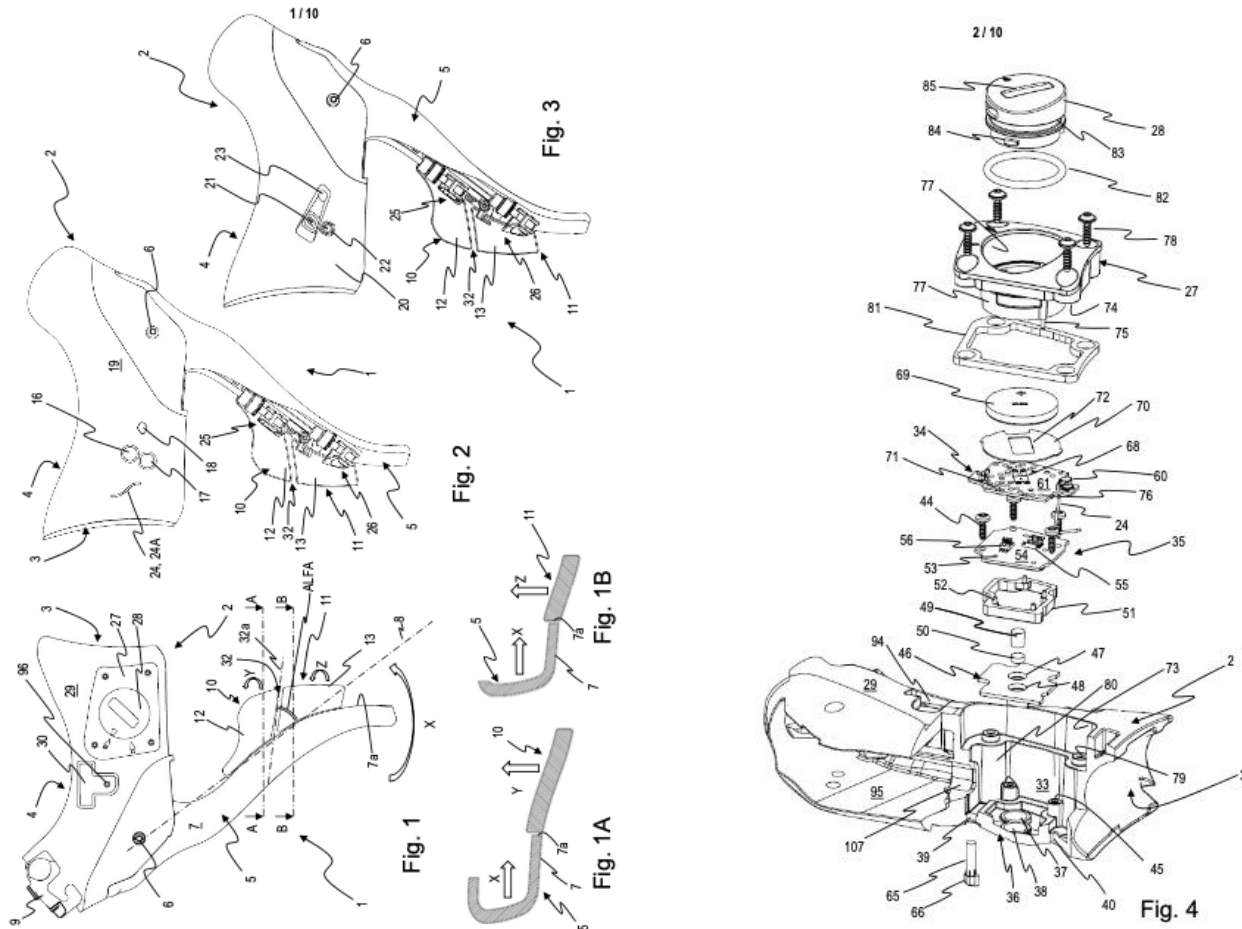

Tullio Campagnolo, Dispositivo di controllo manuale per una bicicletta, 2021

La mostra soddisfa anche l'esigenza di **divulgare l'importanza della ricerca e dell'innovazione** a tutti i livelli: i visitatori scoprono con sorpresa che l'invenzione non è esclusivo appannaggio di scienziati chiusi in laboratori ma è parte del quotidiano, ci accompagna nelle azioni di tutti i giorni, migliora la qualità della vita.



L'ITALIA DEI BREVETTI. INVENZIONI E INNOVAZIONI DI SUCCESSO.

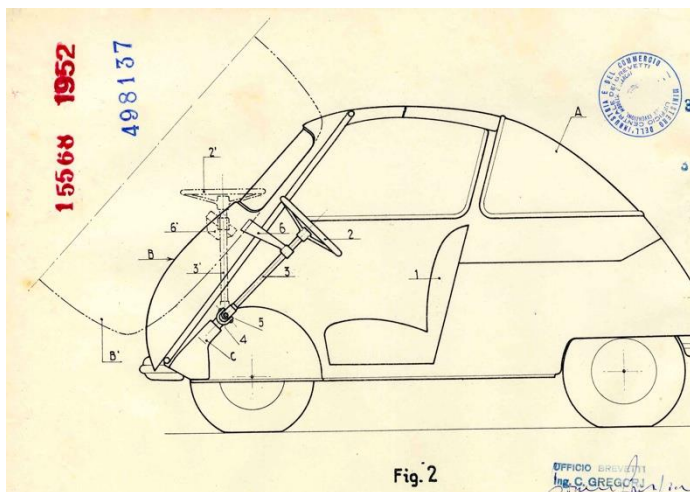

Isetta, 1953



Video sorveglianza, 2023

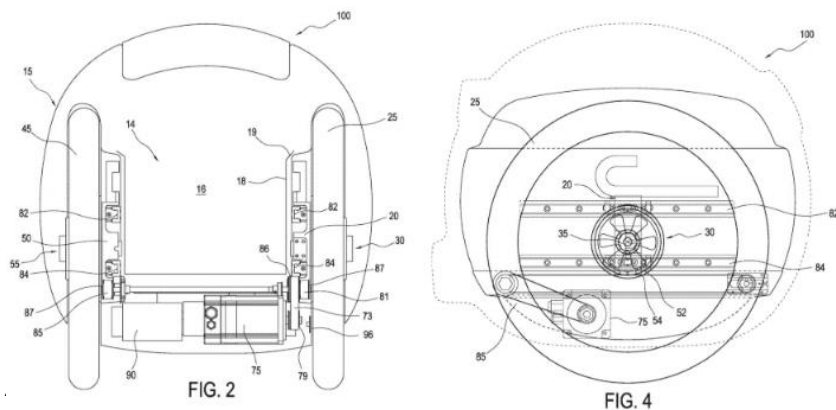

Drone terrestre, 2022



Il percorso espositivo si articola in tre momenti :

Le radici dell'invenzione: brevetti storici (dalla fine dell'800 al 1980 circa) che hanno cambiato l'Italia.

I rami dell'invenzione: brevetti che stanno cambiando l'Italia.

I germogli dell'invenzione: brevetti che cambieranno l'Italia.

All'interno di questi percorsi, sono state create **sezioni tematiche** che accompagnano il visitatore.

Accanto al brevetto, sono esposti l'oggetto realizzato e un corredo di documenti, video, grafiche, in modo da creare un percorso dinamico e a tratti sorprendente.

L'ITALIA DEI BREVETTI. INVENZIONI E INNOVAZIONI DI SUCCESSO.

AGRI & SEA TECH

**AERO &
SPACE TECH**

**ENERGY & CLIMA
TECH**

MED & WELLBEING

**SMART GREEN &
SAFE MOBILITY**

**SMART & PRECISION
FACTORY**

**SMART CITY, PLACE
& HOME**

Le sezioni della mostra

L'ITALIA DEI BREVETTI. INVENZIONI E INNOVAZIONI DI SUCCESSO.

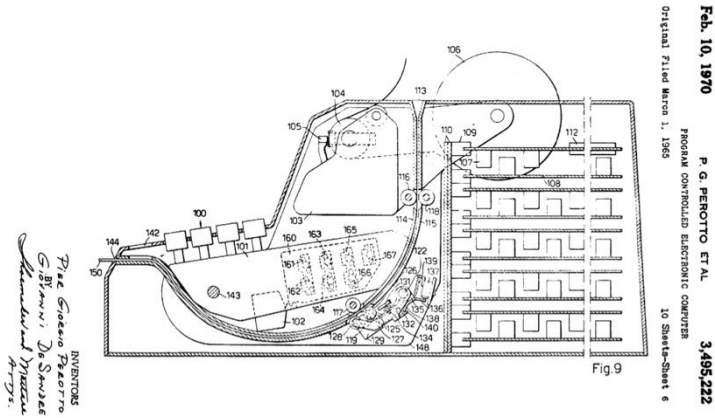

Olivetti, Program controlled Electronic Computer, 1970

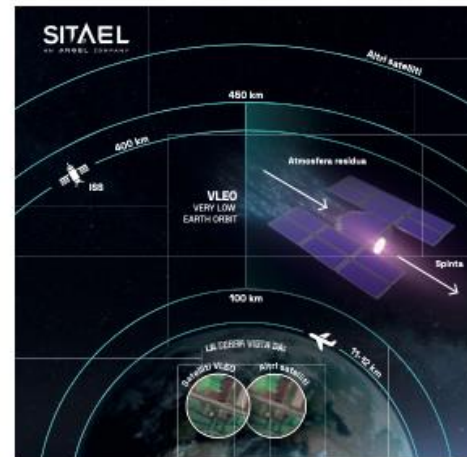
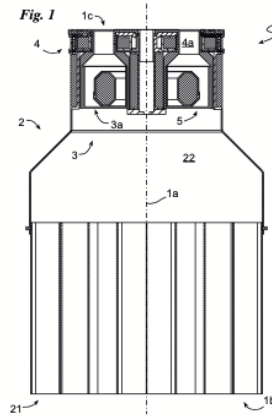

Propulsore elettrico

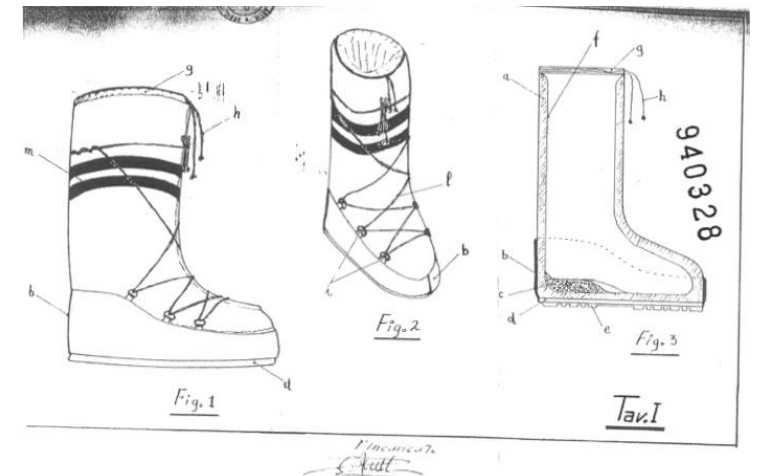

Tecnica, Stivaletto doposci, 1969

L'ITALIA DEI BREVETTI. INVENZIONI E INNOVAZIONI DI SUCCESSO.



Netval, Eye Surgery



Pirelli, Cavi telegrafici sottomarini, 1932

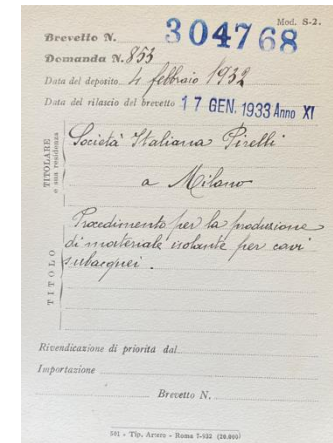

Piaggio, Ciclomotore Ciao, anni '70

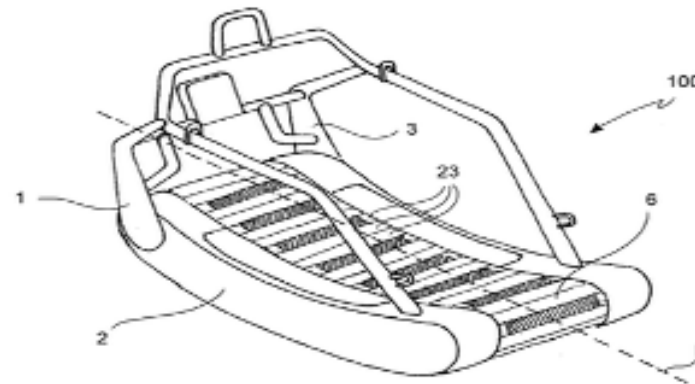
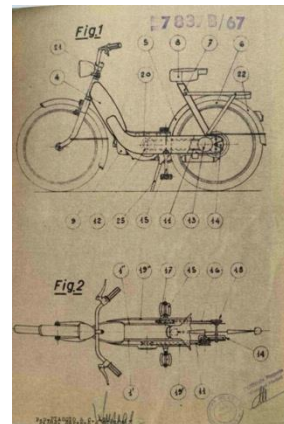

Technogym, Skillmill, 2024



L'ITALIA

Mostra promossa da
Exhibition organised by



UTBM

DEI

INVENZIONI
E INNOVAZIONI
DI SUCCESSO!



BREVETTI

ITALY, LAND OF PATENT SUCCESSFUL INVENTIONS AND INNOVATIONS

23/11/2024
02/03/2025

PALAZZO PIACENTINI
VIA VENETO 33, ROMA

MARTEDÌ E GIOVEDÌ
LA VISITA HA LA DURATA DI CIRCA 1 ORA

PRENOTAZIONI PER GRUPPI E VISITE GUIDATE: EVENTI@MISE.GOV.IT
INGRESSO GRATUITO